

ГАРАНТИЙНЫЙ ТАЛОН

Заполняется магазином, где приобретено изделие

_____ (Наименование изделия)

Дата выпуска _____

Дата продажи _____

Владелец изделия _____

(Фамилия, Имя, Отчество)

Адрес _____

Установлен дефект _____

Исправил мастер _____

(подпись)

ГАРАНТИИ

24 месяца со дня приобретения по предъявлению гарантийного талона по обнаруженным дефектам. За механические повреждения, потертости, сколы фабрика ответственности не несет.

Наш адрес: РОССИЯ, 427628, Удмуртская республика, г. Глазов, ул. Сибирская, 42.

Контактный телефон: 8 (341-41)2-58-38

"бесплатный звонок по России 8-800-100-2600"

_____ (линия отреза)

ПАСПОРТ

1. Дата выпуска

2. Отметка магазина о продаже

3. Штамп магазина

_____ " _____ 201 ____ г.

Пункты 2,3,4 заполняются в магазине при покупке мебели.

Сертификат _____

глазов®
www.glazovmebel.ru

РОССИЯ

ПАО "Глазовская мебельная фабрика"
Удмуртская Республика, г. Глазов
ул. Сибирская, 42



Унифицированная инструкция

Шкаф-купе 3 Домашний
(Ноте 3 Шкаф-купе)

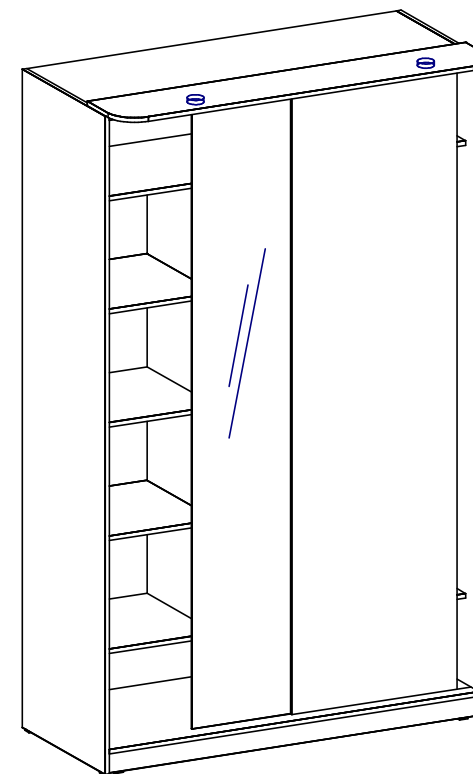

Габаритные размеры в мм,

1200x600x2300 – без карниза

1200x750x2300 – с карнизом

Уважаемый покупатель, обращаем Ваше внимание на то, что внешний вид изделия во многом зависит от качества сборки.

ПОДГОТОВКА К СБОРКЕ

1. Распаковать упаковки (при этом сохранить упаковочные ярлыки).
2. Ознакомиться с данной инструкцией по сборке.
3. Подготовить инструмент: молоток, набор отверток, рулетку.
4. Подготовить место для сборки.
5. Прямоугольность собранных каркасов проверять рулеткой по диагонали.

ВНИМАНИЕ!!!

Опрокидывание мебели может привести к серьезным или смертельным телесным повреждениям. Для предотвращения опрокидывания мебель должна быть постоянно прикреплена к стене.

Крепежные средства для крепления к стене не прилагаются, для разных материалов стен требуются различные крепления.

Используйте крепежные средства, подходящие для материала стен в Вашем доме. Если Вы не уверены, какой тип крепления подходит к данному материалу, обратитесь в специализированный магазин.

ПРИМЕЧАНИЕ

1. Задние стенки крепить с помощью компл.№10 с шагом 200мм.
2. Заглушки на фурнитуру устанавливать после полной сборки изделия на видимые части.
3. Изделия набора после сборки соединить между собой межсекционной стяжкой компл.№12, предварительно просверлив под нее отверстие диаметром 6 мм.
4. До монтажа дверей, изделие следует прикрепить к стене, используя комплект №20, для предотвращения падения изделия.

ПРАВИЛА ЭКСПЛУАТАЦИИ И УХОДА ЗА МЕБЕЛЬЮ

1. Мебель, перевозимая при температуре ниже 0°C, охлаждается и при установке в помещении "запотевают", поэтому ее следует немедленно протереть чистой, сухой, мягкой тканью.
2. Мебель предназначена для эксплуатации в помещениях с температурой воздуха +10+28 °C и относительной влажностью 50-70%. Не рекомендуется ставить мебель близко к источникам тепла, а также к сырым и холодным стенам. Ее следует беречь от прямого попадания солнечных лучей.
3. На поверхности деталей не следует ставить горячие и влажные предметы. Нежелательно попадание кислот, щелочей и растворителей (спирт, бензин, ацетон).
4. Поверхности следует оберегать от механических повреждений, ударов и царапин, поскольку восстановить поверхность невозможно.
5. Поверхности мебели следует чистить специальным составом, который можно приобрести в магазине.
6. Зеркала и стекла рекомендуется чистить любыми средствами, предназначенными для этих целей.
7. Для предотвращения повреждения полового покрытия при перемещении мебели следует использовать подстилочный материал (картон, плотная ткань и т.п.)

ПОРЯДОК ПРЕДЪЯВЛЕНИЯ ПРЕТЕНЗИЙ НА КАЧЕСТВО МЕБЕЛИ

Претензии по комплектности и производственным дефектам в течение гарантийного срока должна направляться покупателем непосредственно в магазин, где приобретена мебель, с обязательным приложением товарного чека и упаковочных ярлыков.

По дефектам, появившимся из-за несоблюдения покупателем правил эксплуатации и ухода за мебелью, претензии не принимаются

К СВЕДЕНИЮ ПОКУПАТЕЛЯ

Предприятие оставляет за собой право вносить изменения в конструктивные элементы мебели на основе внедрения передовой технологии, улучшающие качество выпускаемой продукции.

При обнаружении производственных дефектов ссылаетесь на номер набора мебели, номер ОТК, приложите гарантийный талон и упаковочные ярлыки.

Крепление штанги
(комплект №6)

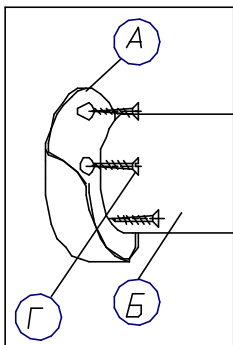

Крепление задней
стенки
(комплект №10)

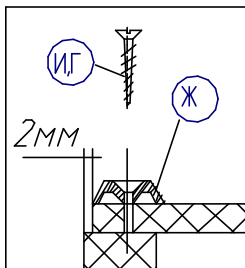

Крепление наконечника
(комплект №11)

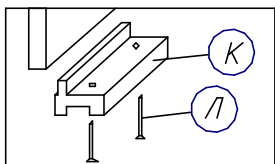

Крепление винта саморезного
(комплект №19)

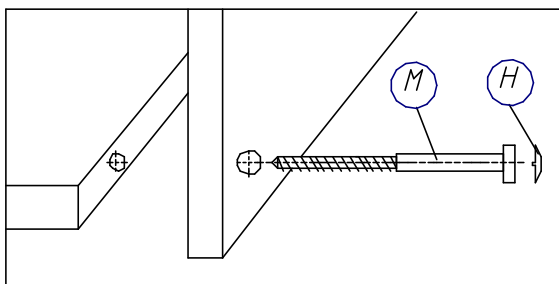

Крепление стальной системы "Найди"
(комплект №76,77)

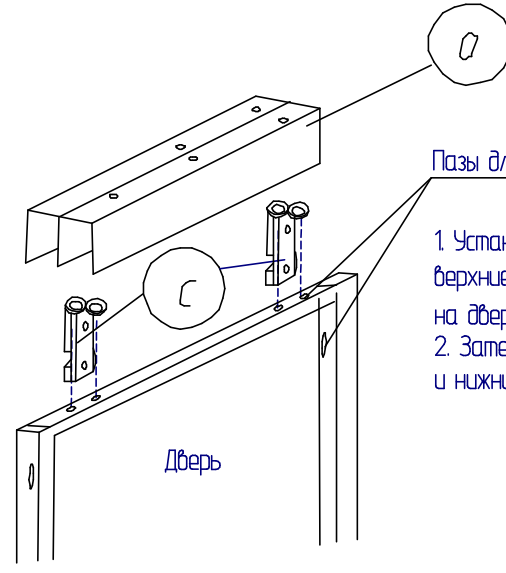
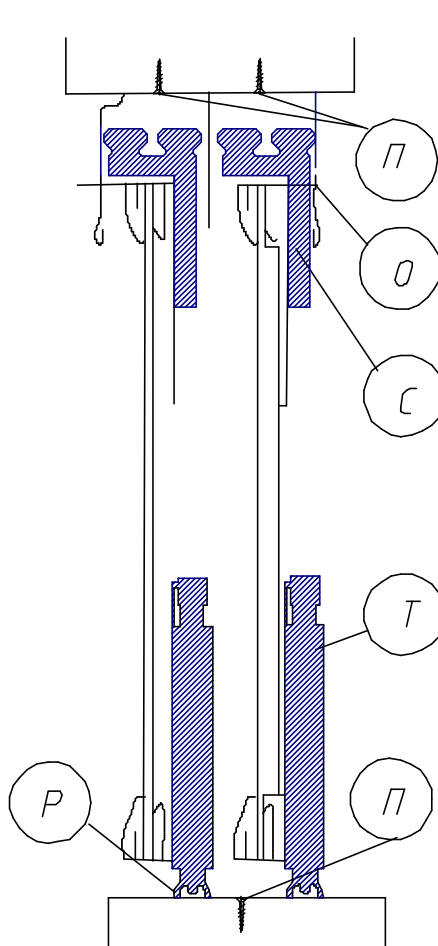

Пазы для установки роликов-арбалетов

1. Установить ролики - арбалеты верхние и нижние в предусмотренные на дверях пазы до защелкивания.
2. Затем установить двери в верхний и нижний треки.

Регулировочный винт на нижнем арбалете
дает регулировку двери по вертикали.

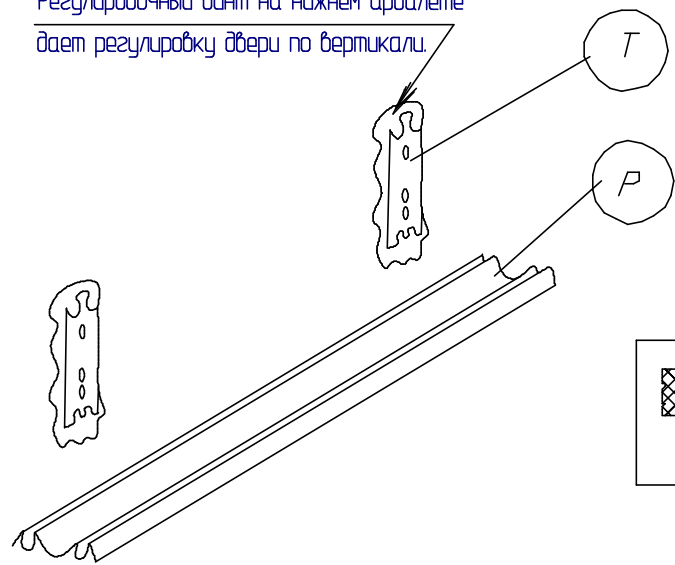

Крепление светильника
(комплект №57)

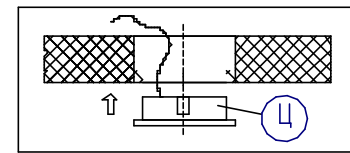

Приклеить шлегель (компл.№96) на вертикальные кромки дверей №85, 105 предварительно сняв защитную пленку, притереть.

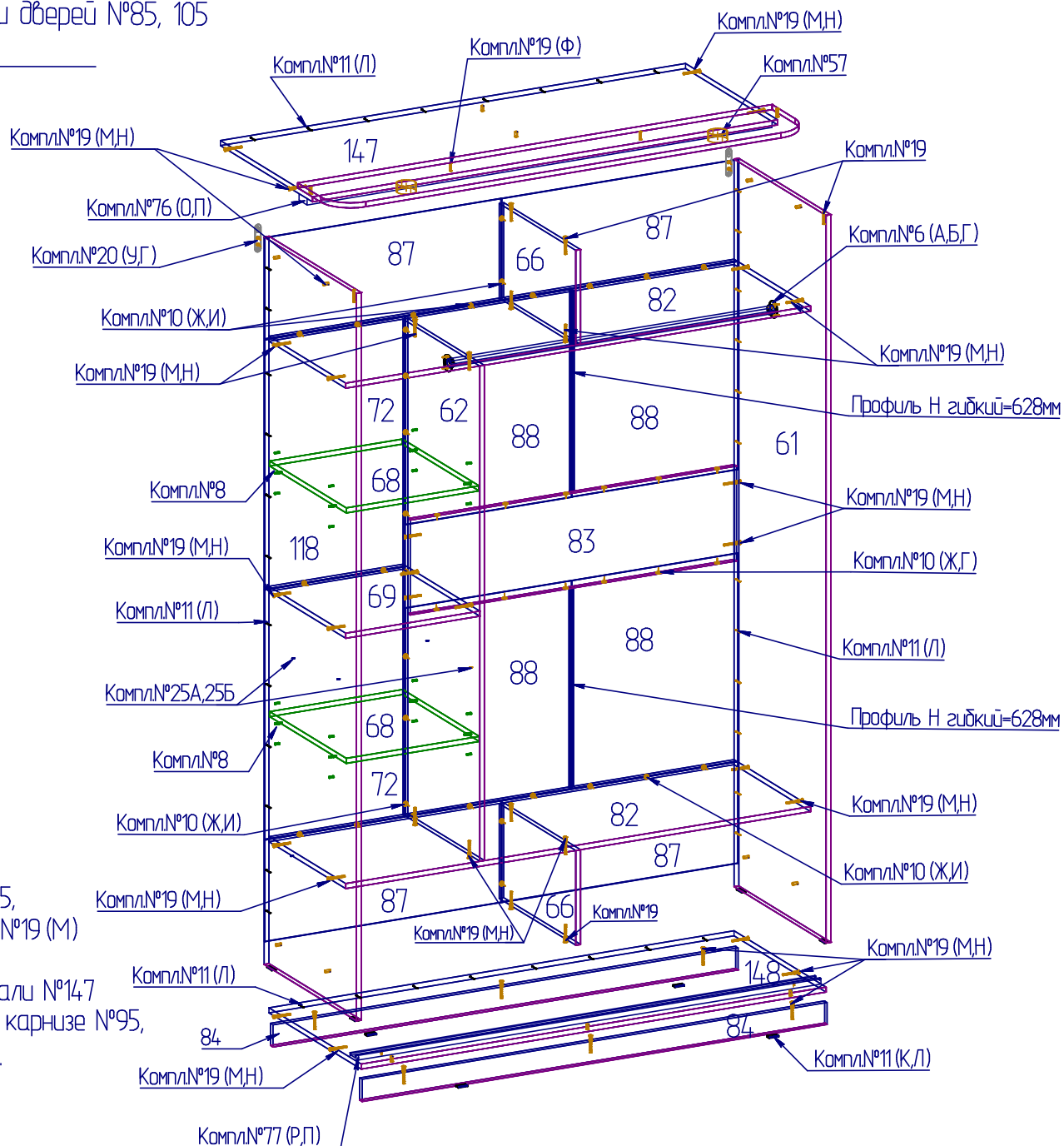
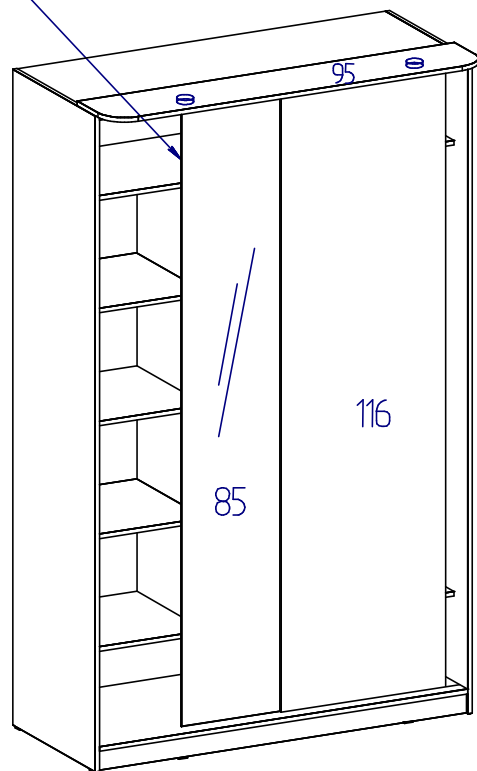

№дет.	Длина	Ширина	Кол-во
118,61	2295	597	2
62	1562	497	1
66	299	497	2
69	452	497	1
14,7,14,8	1168	597	2
82	1168	497	2
68	449	497	2
83	700	300	1
84	1168	70	2
116	2147	601	1
85	2147	601	1
72	787	473	2
87	320	597	4
88	656	360	4

При установке карниза деталь №95, карниз закрепить с помощью компл.№19 (М) к деталям №118,61. Шилом наколоть отверстия на детали №14,7 через существующие отверстия на карнизе №95, закрепить с помощью компл.№19 (Ф).

Примечание:

По желанию покупателя Шкаф-купе комплектуется карнизом 3 (дет.№95), шлегелем, брюшницей (см.стр.5)

Регулировка роликовой направляющей

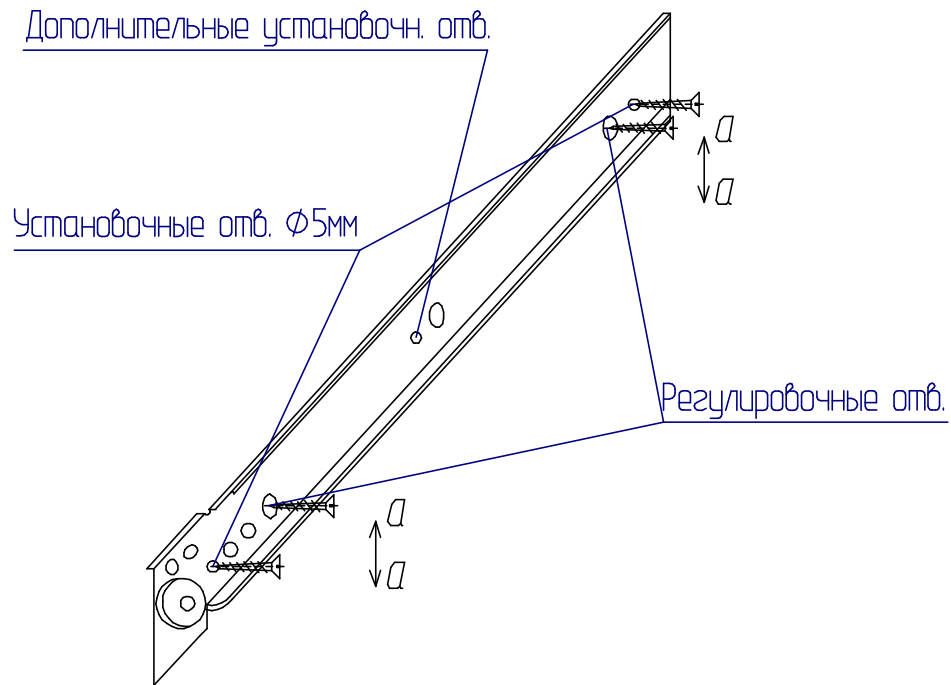

Роликовые направляющие крепить к вертикальным стенкам корпуса по регулировочным отверстиям (крайние овальные отверстия на роликовых направляющих) шурупами 3,5x13.

Установить ящики в корпус и отрегулировать их положение, перемещая роликовые направляющие по оси а-а.

Закрепить роликовые направляющие к вертикальным стенкам корпуса по установочным отверстиям Ø5мм шурупами 3,5x13.

Примечание: Роликовые направляющие длиной более 300мм крепить также по дополнительному установочному отверстию.



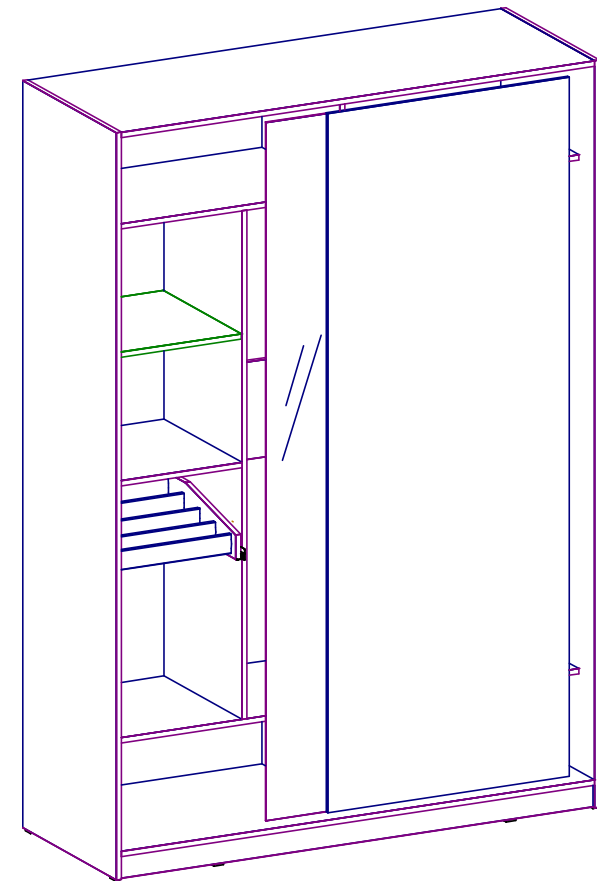







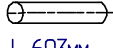





Расположение брючницы в Шкафу-купе

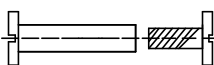
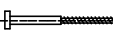
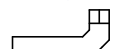

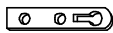



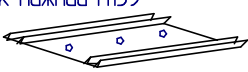

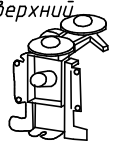
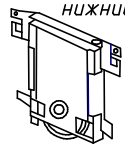
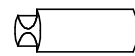
Примечание:

При установке брючницы нижняя полка №68 убирается.

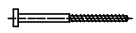
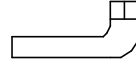
Фурнитура

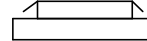
Комплект №6	Штангодержатель		Штанга		Шуруп 4x16	
						
А 2		Б 1		Г 6		
Комплект №8	Полкодержатель 54-Х-01					
						
Д 8						
Комплект №10	Шайба металлч.		Шуруп 3x25		Шуруп 4x16	
						
Ж 43		И 31		Г 12		
Комплект №11	Наконечник		Гвоздь 1,6x25			
						
К 8		Л 46				
Комплект №12			Стяжка межсекц.			
	В 1 Гильза М4х27/Винт М4х15					
Комплект №19	Винт КОН7х50		Ключ S=4		Заглушка	
						
М 42		1		Н 38		
Комплект №20	Подвеска		Шуруп 4x16			
						
У 2		Г 4				
Комплект №76	Трек верхний П157К				Шуруп 4x13 (оцинк)	
						
О 1		L=1167мм		П 8		
Комплект №77	Трек нижний П159				Шуруп 4x13 (оцинк)	
						
Р 1		L=1167мм		П 4		
Ролик-арбалет (компл. верх.+нижн.)						
верхний		нижний				
						
С 4		Т 4				
Профиль Н гибкий						
						
Х 2		L=628мм				

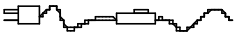
Фурнитура для карниза, шлегеля, брючницы.

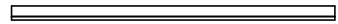
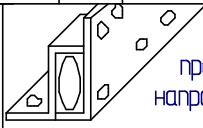
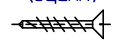
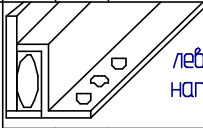
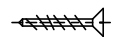
Комплект №19	Винт КОН7х50		Ключ S=4		Шуруп 4x25	
						
М 2		7		Ф 2		
Комплект №57	Светильник		эл.трансформ.			
						
Ц 2		1				
сетевой шнур-3м			соед. провод 1м			
						
7			2			
Комплект №96	Шлегель арт.М7х6-4Р ВВ карич.					
						
L=2147мм						
4		6				
Комплект №25А	DSO1Br/500 правая роликовая направляющая				Шуруп 3,5x13 (оцинк)	
						
Ю 1		L=500мм		Э 8		
Комплект №25Б	DSO1Br/500 левая роликовая направляющая				Шуруп 3,5x13 (оцинк)	
						
Я 1		L=500мм		Э 8		

Крепление верхнего и нижнего трека

1. Совместить трек компл.№76 (О) с деталью №147 по существующим отверстиям 1 (рис.1).
Закрепить трек с помощью компл.№76 (П).

Деталь уложена отверстиями вверх



Рис.1

2. Через отверстия 2 на треке, шилом наколоть отверстия на детали №147 (рис.2).
Закрепить трек с помощью компл.№76 (П).

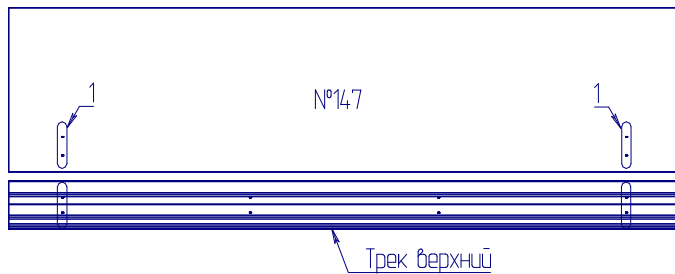

Рис.2

Крепление нижнего трека происходит аналогично верхнему.

3. Совместить трек компл.№77 (Р) с деталью №148 по существующим отверстиям 1 (рис.3).
Закрепить трек с помощью компл.№77 (П).

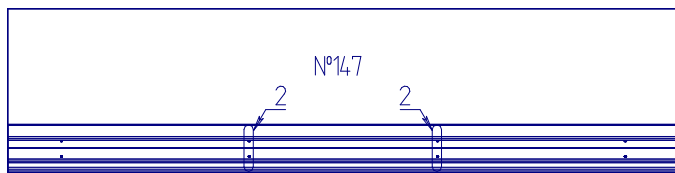

Рис.3

4. Через отверстия 2 на треке, шилом наколоть отверстия на детали №148 (рис.4).
Закрепить трек с помощью компл.№76 (П).

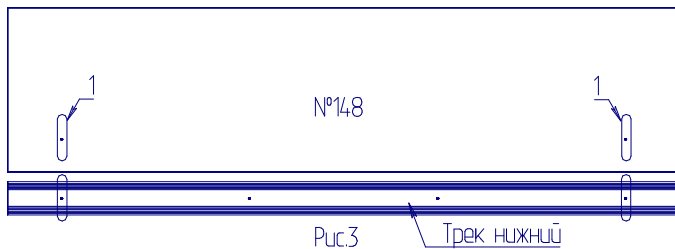

Рис.4

ВНИМАНИЕ!!!

Для установки нижнего и верхнего трека необходимо:

1. Совместить крайние отверстия трека компл.№76 (О) с существующими отверстиями на детали №147, закрепить комплектом №76 (П).
2. С помощью шила самостоятельно наколоть отверстия на детали №147 через оставшиеся незакрепленные отверстия на треке, закрепить трек с помощью компл.№76 (П).

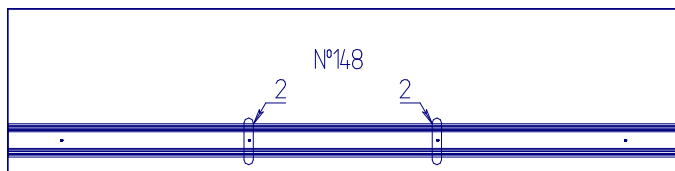
Крепление нижнего трека происходит аналогично.

Крепление треков производить до полной сборки изделия, на ровной поверхности.

Крепить треки на все имеющиеся отверстия в треках, для безопасного пользования шкафом.